



Зенкование под углом 45°

Сверх высокая скорость и производительность - главное преимущество зенковальных резцов Nine 9.

Это не обычный инструмент для зенкования: скорость резки в 4 раза выше, производительность выше в 10 раз.

- + Отличная стабильность работы.
- + Самый малый поворотный конический зенкер, диаметр Ø7 мм.
- + Резец с двойным углом зазора, хонингованная режущая поверхность, покрытие, оптимизированное для повышенных скоростей резки.
- + Оптимизированное количество зубцов на держателе для достижения максимальной производительности.

Фронтальное фрезерование

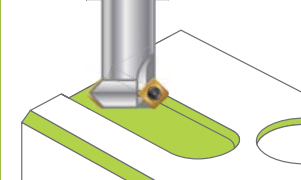

Заднее зенкование

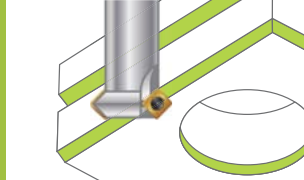

Заднее зенкование

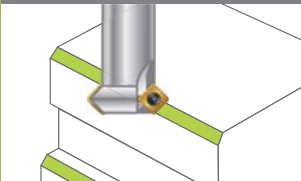

Конический зенкер

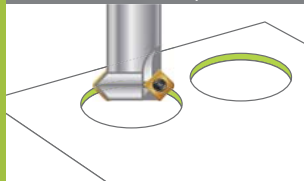

Для фронтального и заднего зенкования. Позволяет избежать повторной обработки и снятия заусенцев.

► Резцы >>

- NC2032:**
- Аллюминиево-нитрид титановое покрытие, увеличенный срок эксплуатации.
 - для углеродистой стали, легированной стали, чугуна и закаленной стали до 56HRC.
 - Каждый резец имеет 4 режущие поверхности.
- NC9071:**
- Нитрид титановое покрытие, очень острые режущие поверхности обеспечивают качественную финишную обработку изделий.
 - Для цветных металлов, алюминия, алюминиевых сплавов, латуни, меди и нержавеющей стали.
 - Каждый резец имеет 4 режущие поверхности.

	Артикул	Покрытие	Измерения			
			L	S	Re	
 NC2032	N9GX04T002-NC2032	TiAlN	4.0	1.8	0.2	
	N9GX04T002-NC9071	DLC				
 NC9071	N9GX060204-NC2032	TiAlN		6.35	2.38	0.4
	N9GX060204-NC9071	DLC				
	N9GX090308-NC2032	TiAlN	9.52	3.18	0.8	
	N9GX090308-NC9071	DLC				



► Держатель >>

► 00-99616-C02, C04, C06 >>

- Изготовлен из теплостойкой и закаленной стали.
- Закругленная по форме эллипса горловина держателя, чтобы обеспечить максимальную прочность конструкции.

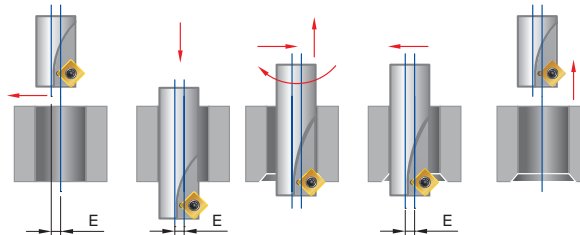
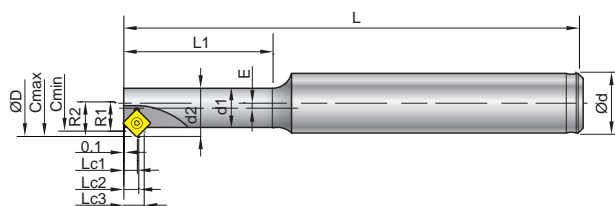

Артикул	Тип	Cmin ø	Cmax ø	ød	ød1	ød2	øD	R1	R2	L	L1	Lc1	Lc2	Lc3	E	⊕z	Резец Винт / Ключ
00-99616-C02	BC10-C02-80	6.8	8.8	10	5.25	6.5	9	3.4	4.4	80	20	2.56	2.93	3.93	1.25	1	N9GX04T002 NS-18037 0.6Hm NK-T6
00-99616-C04	BC12-C04-100	8.5	10.8	12	6.45	8	11.1	4.25	5.4	100	25	2.51	2.98	4.13	1.55	1	
00-99616-C06	BC12-C06-100	10.26	13.2	12	7.88	9.75	13.5	5.13	6.6	100	30	2.51	2.98	4.45	1.88	1	

► 00-99616-C10~99616-C52 >>

- Изготовлен из инструментальной стали.

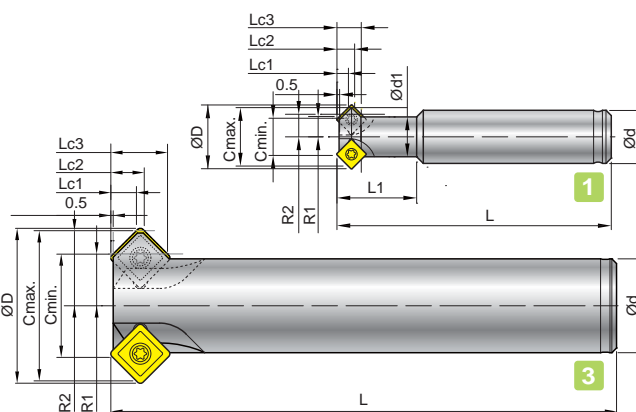
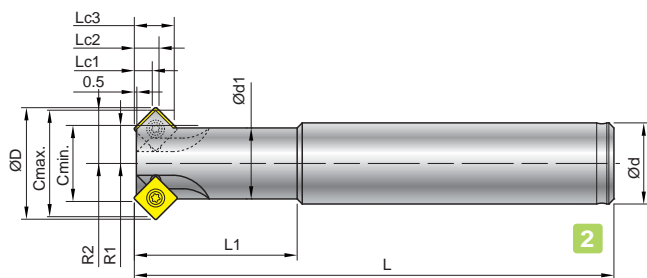

Рис.	Артикул	Тип	Cmin ø	Cmax ø	ød	ød1	øD	R1	R2	L	L1	Lc1	Lc2	Lc3	⊕z	Резец Винт / Ключ
1	00-99616-C10	BC10-C07-60	7	11	10	7.5	12	3.8	4.3	60	15	2.6	2.9	4.6	2	N9GX04T002 NS-18037 0.6Hm NK-T6
	00-99616-C20	BC12-C11-100	11	16	12	9.6	16.2	5.9	8	100	25	2.6	2.9	5.0	4	
2	00-99616-C30	BC16-C15-120	15	21	16	14	22	7.5	11.5	120	40	3.5	4.9	7.9	4	N9GX060204 NS-22055 0.9Hm NK-T7
	00-99616-C40	BC20-C19-130	19	25	20	18	26	9.5	12.5	130	50	3.5	4.9	7.9	4	
3	00-99616-C50	BC20-C22-130	22	32	20	--	33	11	16	130	--	5.5	7.1	12.1	4	N9GX090308 NS-30072 2.0Hm NK-T9
2	00-99616-C52	BC25-C22-180	22	32	25	20	33	11	16	180	80	5.5	7.1	12.1	4	